



ТПК «Верстакофф» 125476, г. Москва, ул. Василия Петушкова, д.8
 тел: (495)781-16-62
 info@werstakoff.ru
 www.werstakoff.ru

Верстакофф

Технический паспорт Верстаки серии «МЕCHANIC»

Назначение изделия

Верстак слесарный металлический серии «МЕCHANIC» предназначен для оснащения рабочих мест в производственных цехах, механических участках, станциях технического обслуживания, участках сборки и комплектации, а также автомастерских, автосервисах и гаражах. Подходит для проведения слесарных, ремонтных и прочих работ, хранения рабочего инструмента, различных деталей и запасных частей.

Основные технические характеристики

Верстак представляет собой сборную конструкцию, состоящую из отдельных деталей, поставляется как в собранном, так и в разобранном виде. Максимальная распределенная нагрузка на верстак составляет 3000кг. Максимальная равномерно распределенная нагрузка на выдвижной ящик составляет 30кг. Изготовлен из холоднокатаной листовой стали, толщина от 0,8 до 6,0мм. Столешница состоит из 24мм. фанеры и листа окрашенного металла 6,0мм.

Верстак окрашен полимерной порошковой краской, устойчивой к агрессивной среде. Цвета, в которые может быть окрашен верстак: RAL5005, RAL3003, RAL7024, RAL7035. Выдвижные ящики модулей оснащены телескопическими направляющими на шариковых подшипниках, а также имеются посадочные места для разделителей ящика на секции. Для удобства использования пространства, в модулях предусмотрено изменение положения полок с шагом 100мм. Специальная перфорация на экранах и стойках позволяет разместить навесные удерживающие элементы как вам удобно. В верхней части верстака имеется подвесная рейка и светильник. Для настройки освещения рабочей зоны корпус светильника имеет регулировку наклона (5 позиций по 10 градусам).

Общие габаритные размеры верстаков с двумя экранами и светильником (ШхГхВ):

МЕCHANIC – M07..... - 700x700x2006мм.

МЕCHANIC – M12..... - 1200x700x2006мм.

МЕCHANIC – M15..... - 1500x700x2006мм.

МЕCHANIC – M20..... - 2000x700x2006мм.

Минимальная высота от пола до плоскости столешницы 860мм.

Расшифровка марки верстака: **МЕCHANIC-M** _____



Обозначается:

1 модель рамы.

2 модули и комплекты полка стенка.

3 экраны, светильник, полки, блоки электромонтажные.

Наименование комплектующих

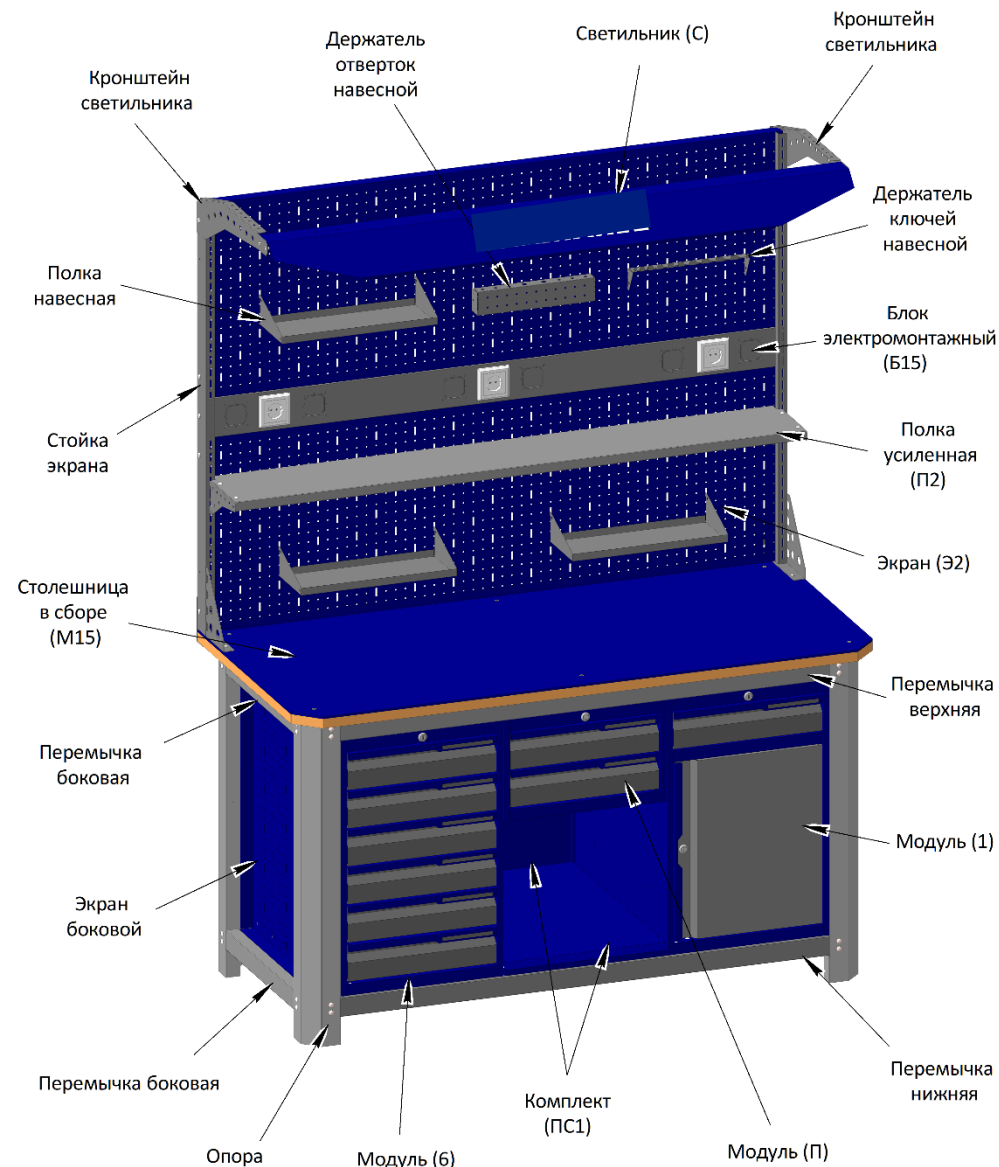

Пример: МЕCHANIC – M15.6П1ПС1 Э2СП2Б15

ВНИМАНИЕ! Предприятием-изготовителем могут быть внесены усовершенствования в конструкцию верстака, улучшающие его качества, которые не отражены в настоящем паспорте.

1. Сборка рамы

1.1. Прикрутите регулируемые ножки в резьбовую часть опор, до упора.

1.2. Соедините детали рамы как показано на рисунке, и закрепите их в местах соединения при помощи мебельных болтов М6х16мм. и гаек М6, но не затягивайте.

1.3. Проверьте правильность сборки рамы и геометрию, затяните болтовые соединения.

1.4. Экраны боковые устанавливаются изнутри рамы и крепятся на 12 самонарезающих винтов 4.2х16мм. как показано на рисунке 1.5

Установите раму верстака на ровное прочное основание, отклонение которого от горизонтального уровня не должно превышать 6 градусов. Используя уровень, отрегулируйте положение рамы при помощи регулируемых ножек.



Рис. 1.1



Рис. 1.2

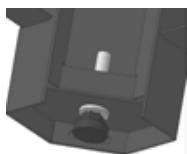

Рис. 1.3

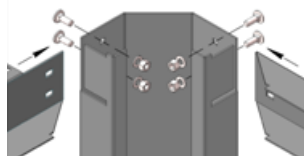

Рис. 1.4



Рис. 1.5

2. Установка модулей

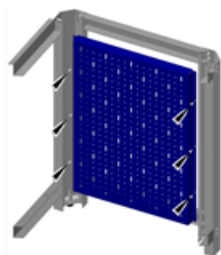
2.1. Установку модулей начинайте с центральной части верстака как показано на рисунке, затем устанавливайте боковые модули.

Совместите отверстия, расположенные на перемычках верхних с отверстиями, расположенными в верхней части модуля. Соедините детали верстака при помощи болтов М6х16мм. и гаек М6.

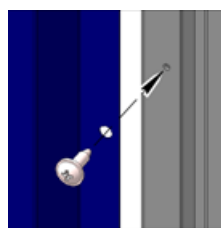
Проверьте правильность установки модулей при необходимости выровняйте их. Затяните болтовые соединения.

Для удобства дальнейшей сборки верстака, поверните раму с установленными модулями, положив верстак на заднюю часть.

2.2. Установите стенку из комплекта ПС... как указано на рисунке. В нижней части стенка имеет установочные места для полки настила.

2.3. Совместите крепёжные отверстия и соедините детали при помощи 4-х болтов М6х16 мм. и гаек М6.

2.4. Полка настил расположите скошенной гранью к лицевой части верстака как показано на рисунке. Задвиньте заднюю часть полки в установочное место на стенке, затем прижмите переднюю часть полки к нижней перемычке до полного прилегания.

2.5. На нижней части полки по углам имеются 4 язычка, отогните их таким образом, чтобы язычок зацепился за ребро нижней перемычки.

2.6. Соедините нижние части модулей с нижними перемычками при помощи болтов 10 М6х16 мм. и гаек М6.

Поверните верстак в вертикальное положение.



Рис. 2.1



Рис. 2.2

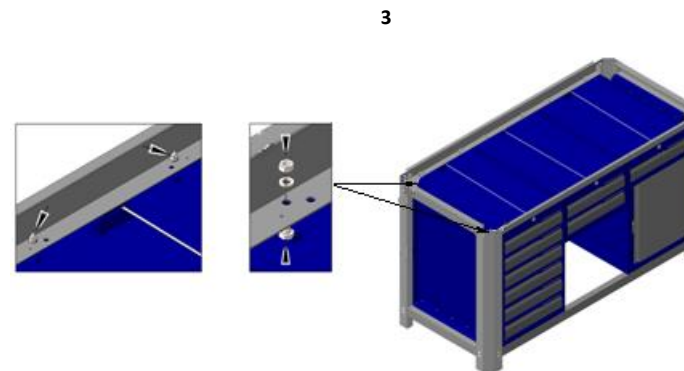

Рис. 2.3

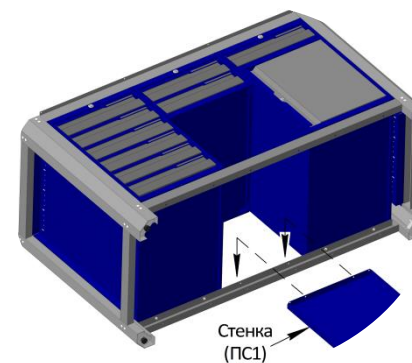

Рис. 2.4

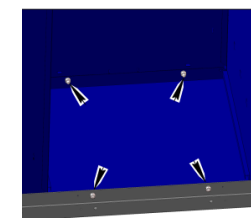

Рис. 2.5

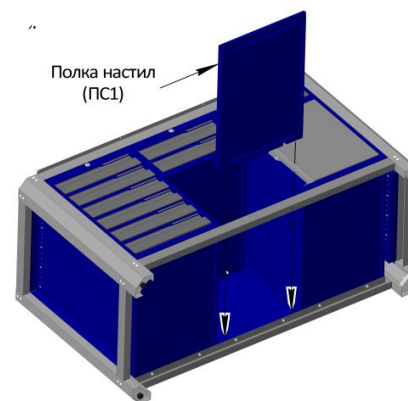

Рис. 2.6

3. Установка столешницы

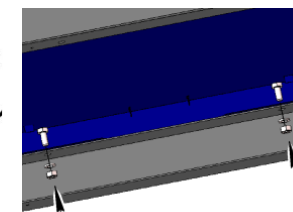
3.1. Положите столешницу на верхнюю часть рамы фанерой вниз, как показано на рисунке.

3.2. Разместите столешницу по указанным размерам. Размер (А) для разных видов верстака: **М07 - 50мм. М12-90мм. М15-30мм. М20-70мм.**

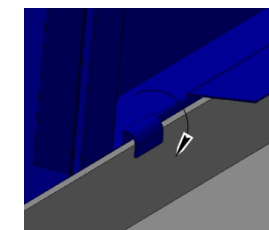
3.3. Закрепите столешницу к верхним перемычкам самонарезающими винтами 4.2х16 мм., с передней и задней части верстака, как показано на рисунке.

4



Рис. 3.1



Рис. 3.2

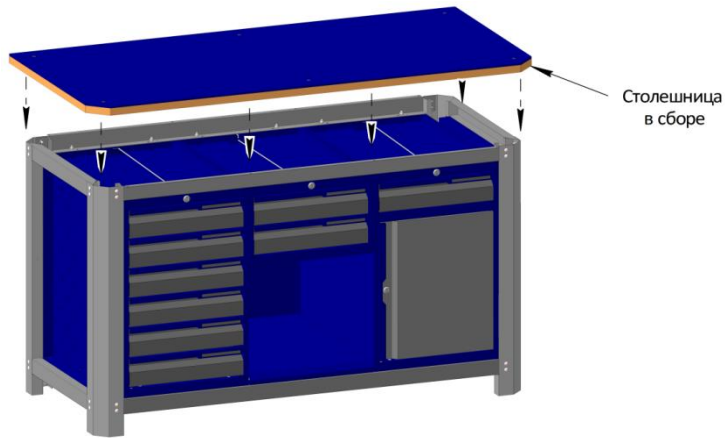

Рис. 3.3

4. Установка экранов

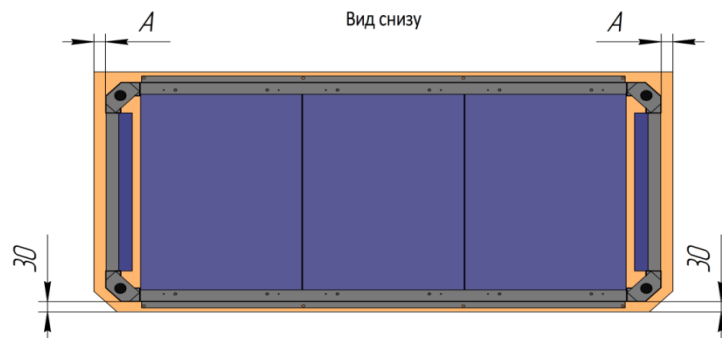
4.1. Установите одну стойку на угол задней части столешницы. Направление сборки деталей защитного экрана и электромонтажного блока не имеет определённого порядка (в данном случае установка начинается с левой стороны).

4.2. Закрепите стойку к столешнице самонарезающим винтом 4.2x16мм., как показано на рисунке, не затягивая его.

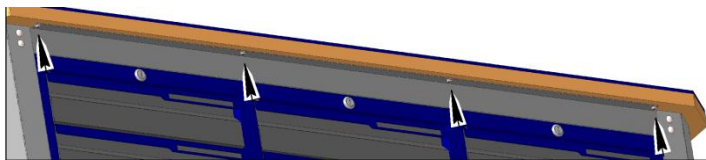
4.3. Расположите уголок и выровняйте его по краям столешницы, затем закрепите его, через отверстия снизу, к фанере при помощи 2-х самонарезающих винтов 4.2x16мм.

4.4. Далее совмещаем стойку с вертикальной частью уголка и скрепляем их между собой помощи 2-х болтов М6x16 мм. и гаек М6.

5

Установите защитные экраны и блок электромонтажный (зависит от комплектации).

4.5. Закрепите экраны и блок электромонтажный через пазы, совпадающие с отверстиями на стойках, при помощи винтов М6x16 мм. и гаек М6.

Экраны и блоки электромонтажные (кроме модели М07) закрепляются между собой через пазы при помощи винтов М6x16 мм. и гаек М6. Как показано на рисунке. Блок электромонтажный может устанавливаться: 1) между столешницей и экраном, 2) между экранами, 3) сверху экранов.

Закрепите экран к столешнице (кроме модели М07) винтом самонарезающим 4.2x16 мм. Не затягивая.

Завершающим этапом монтажа экрана является установка второй стойки (в данном примере правой). Процесс установки правой стойки, состоит из тех же операций что и установка левой стойки.

После установки всех деталей защитного экрана, следует проверить правильность сборки и затянуть все винтовые соединения.



Рис. 4.1

Рис. 4.2



Рис. 4.3

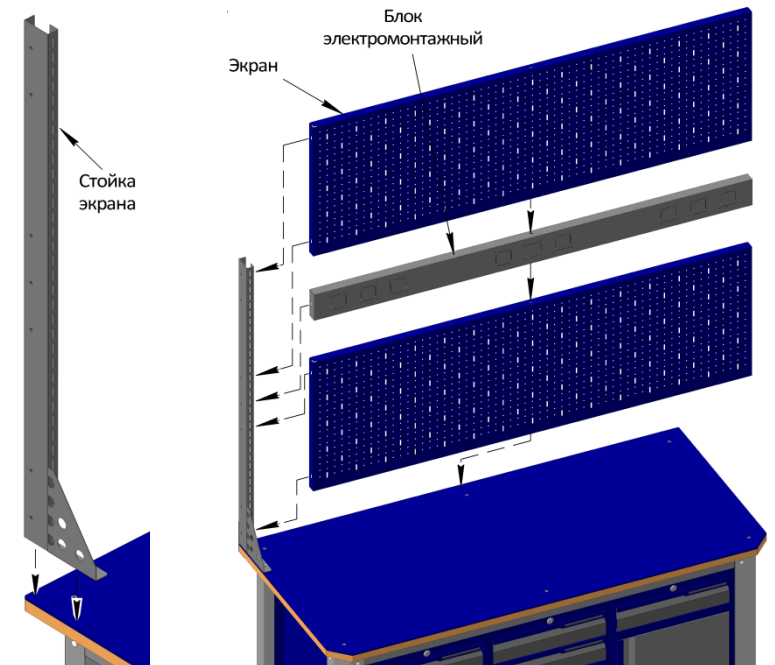

Рис. 4.4

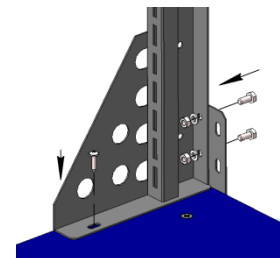

Рис. 4.5

5. Установка светильника

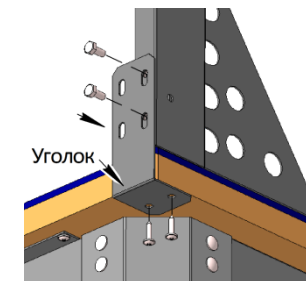
- 5.1. Разместите кронштейны светильника в верхней части стоек как показано на рисунке.
 5.2. Закрепите кронштейны при помощи винтов М6х10 мм. и гаек М6. Не затягивая.
 5.3. Закрепите корпус светильника на кронштейны при помощи 4-х винтов М6х10 мм. и гаек М6. Проверьте правильность сборки и затяните соединения.

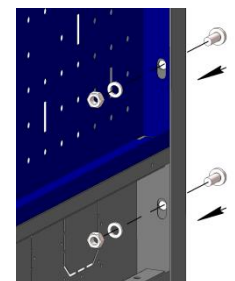

Рис. 5.1



Рис. 5.2

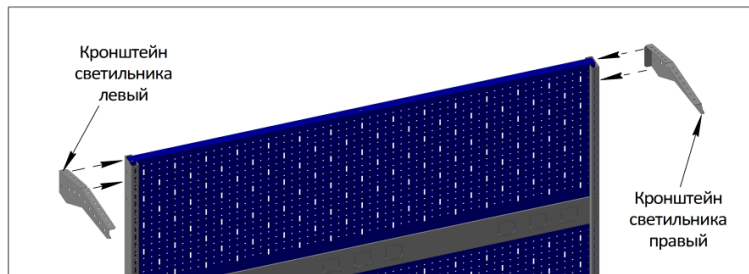

Рис. 5.3

6. Установка розетки или выключателя

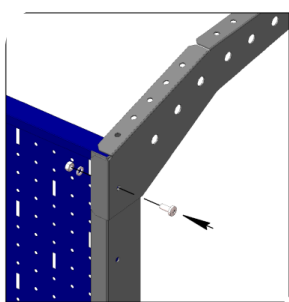
- 6.1. На электромонтажном блоке определите место установки розетки, перекусите перемычки кусачками и удалите заглушку. Отсоедините от розетки лицевую пластиковую часть. Установите розетку, как указывают стрелки, закрепите её при помощи самонарезающих винтов 4.2х16мм. (крепежные винты приобретаются отдельно). Расположение клемм для подключения проводников у всех розеток и выключателей индивидуально, учитывайте это при монтаже. Установите лицевую часть.
 6.2. Во внутренней части электромонтажного блока имеются две клеммы заземления, при монтаже электропроводки необходимо соединить её с контуром заземления здания. Провод для подключения электроприборов должен быть сечением не менее 3х2, 5кв.мм. каждая жила. Закрепите провода при помощи пластиковых хомутов в отверстия, расположенные по всей длине блока, показано на рисунке стрелками.
 6.3. В задней крышке блока имеются четыре отверстия диаметром 16 мм. Через них пропустите провода (обязательно размещённые в электротехнической гофрированной трубе с наружным диаметром до 16мм.). Установите крышку и закрепите её по периметру при помощи самонарезающих винтов 4.2х16мм.

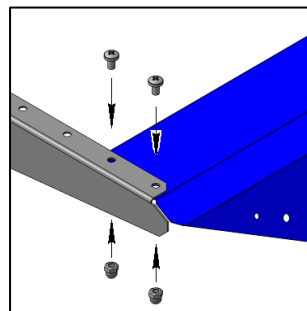

Рис. 6.1



Рис. 6.2

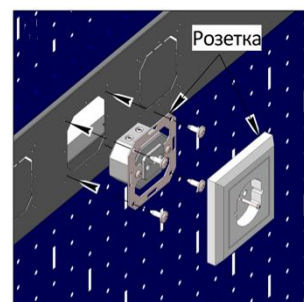

Рис. 6.3

7. Установка навесных элементов

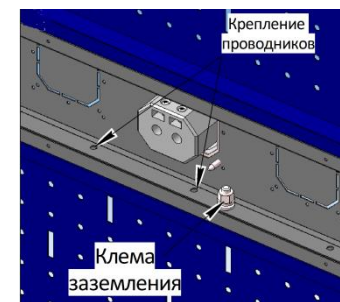
- 7.1. Навесные полки и держатели устанавливаются в вертикальные прямоугольные пазы, расположенные на экранах. Согните по перфорации края полок и держателей, как указывает стрелка, затем выберите удобное место для установки.
 7.2. Для установки слегка наклоните назад полку или держатель, поместите зацепы в прямоугольные пазы и опустите элемент до упора вниз. Ниже зацепов расположены выступы, они должны совпасть с отверстиями на экране.
 7.3. Полки усиленные имеют два способа установки, в горизонтальном и наклонном положении. Установите на полку кронштейны как указывают стрелки.
 7.4. Соедините кронштейны с полкой при помощи болтов М6х16мм. и гаек М6.
 7.5. Положение полки для установки в горизонтальном положении.
 7.6. Положение полки для установки в наклонном положении.
 7.7. На передней части стоек расположены вертикальные пазы, для установки полок усиленных. На рисунке показана установленная полка в горизонтальном положении.
 7.8. В некоторых случаях требуется установка полки под наклоном. На рисунке показана установленная полка в наклонном положении, угол 20 градусов.

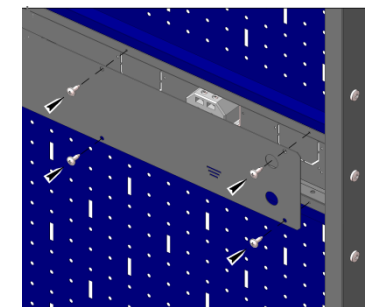

Рис. 7.1



Рис. 7.2

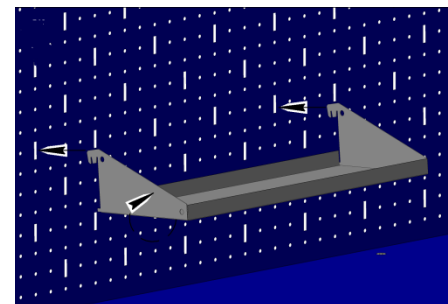

Рис. 7.3

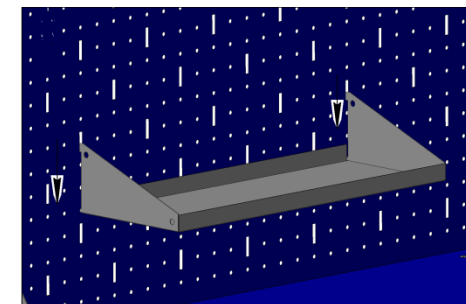

Рис. 7.4

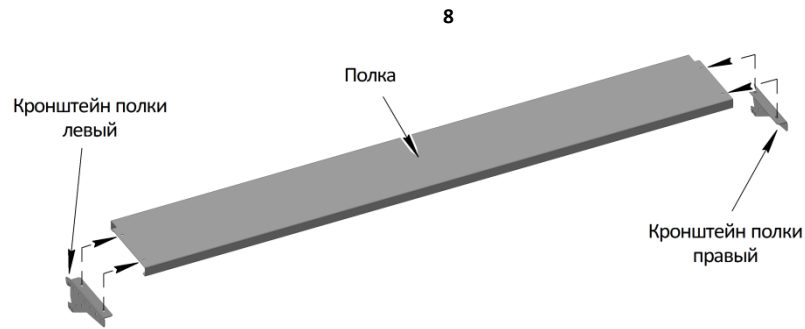

Рис. 7.5

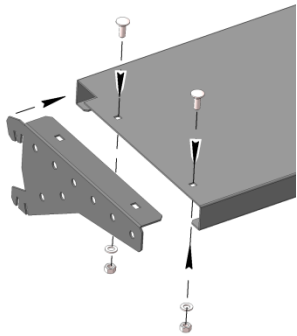

Рис. 7.6

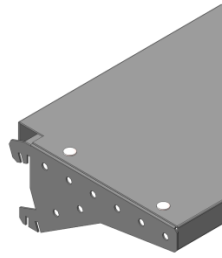

Рис. 7.7

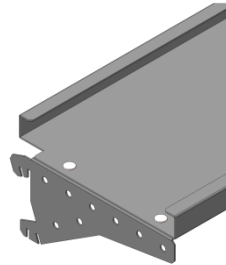

Рис. 7.8

Требования безопасности

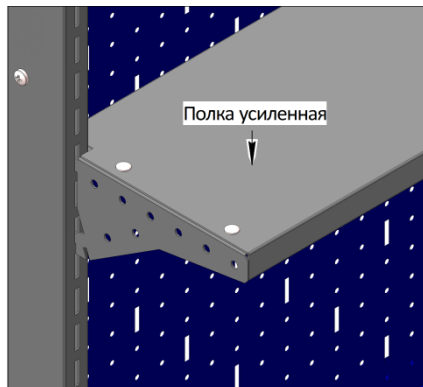
1. Верстак должен быть установлен на ровной, горизонтальной поверхности. Наклон не должен превышать 6 градусов. Все резьбовые соединения должны быть надёжно затянуты.
2. Все электрические элементы должны быть заземлены.
3. Не устанавливайте и не кладите в ящики предметы, масса которых превышает максимально допустимую распределённую грузоподъёмность верстака.
4. Не рекомендуется выдвигать одновременно несколько ящиков, если они максимально загружены.
5. Не допускается использование, бракованных комплектующих поврежденных при транспортировке или при погрузке-разгрузке.

Техническое обслуживание, транспортирование и хранение

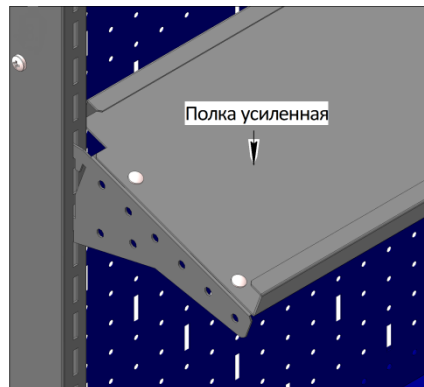
1. Покрытие, нанесенное на внешние поверхности элементов изделия, допускает проведение влажной уборки. Не допускается применение для уборки органических растворителей и моющих средств, содержащих абразивы.
2. Изделия транспортировать в упакованном виде всеми видами транспорта в крытых транспортных средствах, а также в контейнерах, в соответствии с правилами перевозок грузов, действующих на каждом виде транспорта.
3. Изделия хранить в упакованном виде в сухом, проветриваемом помещении при температуре воздуха от -40°С до +40°С относительной влажности не более 80% вдали от нагревательных приборов, избегать попадания прямых солнечных лучей.
4. Направляющие на ящиках и корпусе с периодичностью 1 раз в год смазывать смазкой Литол-24, либо другой аналогичной смазкой.

Гарантийные обязательства

1. Изготовитель гарантирует соответствие верстаков требованиям технических условий при соблюдении условий их транспортирования, хранения, сборки и эксплуатации.
2. Гарантийный срок эксплуатации – 12 месяцев со дня продажи.
3. Срок службы изделия – 7 лет.
4. В течение гарантийного срока эксплуатации потребитель имеет право на бесплатный ремонт верстака или его замену в случае невозможности ее ремонта.
5. Изготовитель не несет ответственности и не возмещает ущерба за дефекты, возникшие по вине потребителя или торгующей организации, при нарушении правил транспортирования и хранения, некомплектности изделия и соблюдения требований настоящего паспорта.
6. Гарантийные обязательства распространяются на верстаки, приобретенные у предприятия – изготовителя или его официальных представителей.
7. При предъявлении претензий, потребителю необходимо обратиться в торговую организацию, осуществившую продажу верстака, либо выслать паспорт с указанием неисправности по адресу, указанному на этикетке.

Отметки о продаже

Верстак: _____
(Марка верстака)

Дата упаковки: _____
(Число, месяц, год)

ОТК: _____
(Инициалы, подпись, штамп)

Дата продажи: _____
(Число, месяц, год)

Покупатель: _____
(Подпись или штамп)

Продавец: _____
(Подпись или штамп)

Адрес офиса и выставочного зала: РФ г. Москва, метро Сходненская, ул. Василия Петушкова, д. 8, 4-й этаж.

Адрес завода изготовителя: РФ Республика Мордовия, г. Краснослободск, Кировский пер., д.16